

MANUEL D'UTILISATION CLIMATISEUR

Veillez lire attentivement ce manuel avant d'utiliser votre climatiseur et conservez-le pour vous y référer ultérieurement.

MURAL
Traduction de l'instruction originale

ASTUCES POUR ECONOMISER L'ENERGIE

Nous vous donnons ici quelques astuces qui vous permettront de minimiser la consommation d'énergie lorsque vous utilisez le climatiseur. Vous pouvez utiliser un climatiseur de manière plus efficace en vous référant aux instructions ci-dessous.

- Evitez un refroidissement excessif des unités intérieures. Une telle application pourrait représenter un danger pour votre santé et entraîner une plus grande consommation de courant.
- Evitez d'exposer le climatiseur aux rayons solaires à l'aide des rideaux ou des persiennes lorsqu'il est en marche.
- Maintenez les portes et les fenêtres complètement fermées lorsque vous utilisez le climatiseur.
- Ajustez le sens du débit d'air verticalement ou horizontalement pour permettre la circulation de l'air intérieur.
- Accélérez le ventilateur pour refroidir ou réchauffer rapidement l'air intérieur en peu de temps.
- Ouvrez régulièrement des fenêtres pour des besoins d'aération étant donné que la qualité de l'air intérieur peut se détériorer si vous utilisez le climatiseur pendant plusieurs heures.
- Ouvrez régulièrement des fenêtres pour des besoins d'aération étant donné que la qualité de l'air intérieur peut se détériorer si vous utilisez le climatiseur pendant plusieurs heures.

Pour vos archives

Agrafez votre reçu sur cette page dans le cas où vous en avez besoin pour prouver la date d'achat ou pour des besoins de garantie. Ecrivez le numéro du modèle et le numéro de série ici:

Numéro du modèle: _____

Numéro de série: _____

Ces numéros sont disponibles sur l'étiquette de chaque côté du climatiseur.

Nom du distributeur: _____

Date d'achat: _____

CONSIGNES DE SECURITE IMPORTANTES

LISEZ ENTIEREMENT LES INSTRUCTIONS AVANT D'UTILISER L'APPAREIL.

Respectez toujours les consignes suivantes pour éviter des situations dangereuses et garantir une performance optimale de votre produit.

! ATTENTION

Le non respect de ces consignes peut être fatal ou provoquer des blessures graves.

! AVERTISSEMENT

Le non respect de ces consignes peut provoquer des blessures légères ou endommager le produit.

! ATTENTION

- Les travaux d'installation ou de dépannage effectués par des personnes non qualifiées peuvent vous exposer aux risques en même temps que les autres personnes.
- L'installation doit être réalisée conformément aux normes locales en vigueur et effectuée uniquement par du personnel qualifié.
- Les informations contenues dans ce manuel sont destinées à un technicien de maintenance qualifié qui maîtrise les consignes de sécurité et dispose d'outils et d'instruments de test appropriés.
- Le fait de ne pas lire attentivement et de ne pas respecter les instructions de ce manuel peut provoquer un dysfonctionnement de l'équipement, des dégâts matériels, des blessures individuelles et/ou la mort.

Installation

- Évitez d'utiliser un disjoncteur défectueux ou de capacité insuffisante. Utilisez un disjoncteur ou un fusible de puissance adéquate. Il existe un risque d'incendie ou d'électrocution.
- Pour toute réparation, contactez le concessionnaire, le revendeur, un électricien qualifié ou un centre de réparation agréé. Ne tentez pas de démonter ou de réparer vous-même l'appareil. Il existe un risque d'incendie ou d'électrocution.
- Procédez dans tous les cas à une mise à la terre de l'appareil conformément au schéma de câblage. Ne reliez pas le fil de terre à une canalisation de gaz, une conduite d'eau, à un paratonnerre ou à un fil de terre téléphonique. Il existe un risque d'incendie ou d'électrocution.
- Installez le boîtier de commande et fixez soigneusement le capot. Sinon, vous risquez de provoquer un incendie ou un choc électrique en raison

de la présence de poussières, d'humidité, etc.

- Utilisez un disjoncteur ou un fusible de puissance adéquate. Il existe un risque d'incendie ou d'électrocution.
- Ne changez pas le câble d'alimentation et n'utilisez pas de rallonge. Si le câble d'alimentation est abîmé, dénudé par endroit ou défectueux, remplacez-le immédiatement. Il existe un risque d'incendie ou d'électrocution.
- Pour tout démontage, installation ou réinstallation, contactez votre revendeur ou un centre après-vente agréé. Il existe un risque d'incendie, d'électrocution, d'explosion ou de blessure.
- N'installez pas l'appareil sur un support défectueux. Assurez-vous que l'emplacement choisi pour l'installation ne s'est pas altéré au fil du temps. Autrement, le produit risque de tomber par terre.
- N'installez jamais l'unité extérieure sur une surface instable, ni dans un endroit où elle risque de tomber. La chute de l'unité extérieure peut provoquer des dommages, des blessures voire entraîner la mort.
- Le transformateur élévateur de l'unité extérieure fournit un courant haute tension aux composants électriques. Assurez-vous de décharger complètement le condensateur avant de procéder à une quelconque réparation. Un condensateur chargé peut être à l'origine d'un choc électrique.
- Lors de l'installation, utilisez le kit fourni à cet effet avec l'appareil. Autrement, l'unité risque de tomber et de provoquer de graves blessures.
- Les connexions électriques entre l'unité intérieure et l'unité extérieure doivent supporter les contraintes mécaniques et le câble d'alimentation doit être placé de façon à n'exercer aucune traction sur les bornes de connexion. Toute connexion inadéquate présente un risque de surchauffe ou d'incendie.
- Procédez à une mise au rebut réglementaire des matériaux d'emballage, tels que les vis, les clous, les piles, les éléments cassés, etc., après l'installation ou l'entretien de l'appareil. Veillez ensuite à jeter tout sac en plastique. Les enfants pourraient jouer avec ces éléments et se blesser.
- Vérifiez bien le fluide frigorigène à utiliser (consultez l'étiquette apposée sur l'appareil). L'utilisation d'un fluide frigorigène inadapté risque de nuire au fonctionnement normal de l'unité.

Fonctionnement

- Si vos mains sont mouillées, ne touchez pas l'appareil et ne l'actionnez pas. Lorsque vous débranchez le cordon, tenez-le par le connecteur. Il existe un risque d'incendie ou d'électrocution.
- Ne placez pas un radiateur ou d'autres appareils de chauffage à proximité du câble d'alimentation. Il existe un risque d'incendie ou d'électrocution.

- Assurez-vous que les pièces électriques ne soient pas au contact de l'eau. Veillez notamment à installer l'unité loin de toute source d'eau. Il existe un risque d'incendie, de dysfonctionnement de l'appareil ou d'électrocution.
- Ne stockez pas et n'utilisez pas de combustible ou de gaz inflammable à proximité de l'appareil. Sinon, vous risquez de provoquer un incendie.
- N'utilisez pas l'appareil dans un espace hermétiquement clos pendant une longue période. Aérez la pièce régulièrement. Sinon, un manque d'oxygène pourrait être observé, ce qui nuirait à votre santé.
- N'ouvrez pas la grille frontale de l'appareil pendant son fonctionnement (Ne touchez pas le filtre électrostatique, si l'unité en est équipée). Il existe un risque d'incendie, de dysfonctionnement de l'appareil ou d'électrocution.
- En cas de bruit anormal, d'odeur ou de fumée, coupez immédiatement le disjoncteur ou débranchez le câble d'alimentation. Il existe un risque d'incendie ou d'électrocution.
- Aérez régulièrement la pièce où se trouve l'appareil lorsque celui-ci est utilisé simultanément avec un appareil de chauffage, etc. Sinon, un manque d'oxygène pourrait être observé, ce qui nuirait à votre santé.
- Si l'appareil reste inutilisé pendant un long moment, coupez l'alimentation ou arrêtez le disjoncteur. Il existe un risque de dommage ou de panne ou un fonctionnement inattendu.
- Veillez à ce que personne ne puisse trébucher ou tomber sur l'unité extérieure, en particulier les enfants. Cela pourrait provoquer des blessures corporelles ou endommager l'appareil.
- Veillez à ce qu'il soit impossible de tirer sur le câble d'alimentation ou de l'endommager pendant le fonctionnement de l'appareil. Il existe un risque d'incendie ou d'électrocution.
- Ne placez AUCUN objet sur le câble d'alimentation. Il existe un risque d'incendie ou d'électrocution.
- En cas de fuite d'un gaz inflammable, fermez l'arrivée de gaz et ouvrez une fenêtre afin d'aérer la pièce avant de mettre en marche l'appareil. N'utilisez pas de téléphone et n'allumez ni n'éteignez les interrupteurs, au risque de provoquer une explosion ou un incendie.
- Assurez-vous qu'il existe une ventilation suffisante lorsque ce climatiseur et un appareil de chauffage sont utilisés de façon simultanée. Le fait de ne pas prendre ces mesures peut provoquer l'incendie, des blessures graves ou une défaillance du produit.

AVERTISSEMENT

Installation

- Faites appel à deux ou plusieurs personnes pour soulever et transporter l'appareil. Attention à ne pas vous blesser.
- N'exposez pas l'appareil directement à l'action du vent marin (vent salé). Vous éviterez tout risque de corrosion.
- Installez le flexible d'évacuation de façon à assurer une évacuation convenable des eaux de condensats. Un mauvais raccordement peut provoquer une fuite d'eau.
- L'appareil doit être installé de niveau. Vous éviterez ainsi toute vibration ou nuisance sonore.
- N'installez pas l'appareil dans un endroit où le bruit ou l'air chaud émanant de l'unité extérieure risque de constituer une nuisance pour le voisinage. Dans le cas contraire, votre installation pourrait gêner vos voisins et être à l'origine d'un conflit avec ces derniers.
- Vérifiez systématiquement la présence éventuelle d'une fuite de fluide frigorigène après l'installation ou après une réparation de l'appareil. Si le niveau de fluide frigorigène est insuffisant, l'appareil risque de tomber en panne.

Fonctionnement

- N'utilisez pas l'appareil à des fins particulières comme la conservation d'aliments, d'œuvres d'art, etc. C'est un climatiseur grand public, pas un système frigorifique de précision. Sinon, vous risquez d'endommager ou d'altérer les propriétés de votre appareil.
- N'obstruez pas l'entrée et la sortie du flux d'air. Au risque d'endommager l'appareil.
- Utilisez un chiffon doux pour le nettoyage. N'utilisez pas de détergents agressifs ni de solvants ou autres produits de ce type. Sinon, vous risquez de provoquer un incendie ou un choc électrique ou d'endommager les composants en plastique.
- Ne touchez pas les parties métalliques de l'appareil lorsque vous enlevez le filtre à air. Il existe un risque de blessure.
- Ne montez pas sur l'appareil et ne posez rien dessus. (unités extérieures) Vous risqueriez de provoquer un incendie ou d'altérer le fonctionnement de l'appareil.
- Remettez le filtre correctement en place après le nettoyage. Nettoyez le filtre toutes les quinze jours ou plus souvent si nécessaire. Un filtre sale entraîne une réduction des performances.
- Ne placez pas les mains ou un objet au niveau de l'entrée ou de la sortie d'air lorsque l'appareil fonctionne. Certaines pièces qui sont acérées et

amovibles peuvent provoquer des blessures.

- Déballiez et installez le produit avec prudence. Il comporte des arêtes vives présentant un risque de coupure.
- Si une fuite de fluide frigorigène se produit lors de la réparation, ne le touchez pas. Ce fluide peut provoquer des gelures (brûlures froides).
- N'inclinez pas l'unité lorsque vous la déplacez ou que vous la démontez. L'eau condensée qu'elle contient pourrait s'écouler.
- N'utilisez pas de mélange d'air ou de gaz autre que le fluide frigorigène spécifique du système. La présence d'air dans le système frigorifique provoquerait une augmentation excessive de la pression, susceptible d'endommager l'appareil ou de provoquer des blessures.
- Si une fuite de fluide frigorigène se produit lors de l'installation, aérez la pièce immédiatement. Sinon, vous mettez en danger votre santé.
- Les procédures de démontage de l'unité et de remplacement de l'huile frigorigène ou de composants du système doivent être exécutées conformément aux normes locales et nationales.
- Remplacez les piles des télécommandes par des piles de même modèle. Ne mélangez pas des piles usées et neuves ou de types différents. Il existe un risque d'incendie ou de dysfonctionnement de l'appareil.
- Ne rechargez pas et ne démontez pas les piles. Ne jetez pas les piles dans le feu. Elles risquent de brûler ou d'exploser.
- En cas de projection de l'électrolyte pour batterie sur la peau ou les vêtements, rincez soigneusement à l'eau claire. N'utilisez pas la télécommande en cas de fuite des piles. Les produits chimiques contenus dans les piles et les batteries peuvent provoquer des brûlures ou des blessures autres.
- Si vous avalez le fluide de la pile provenant d'une fuite, lavez soigneusement l'intérieur de votre bouche, puis consultez un médecin. Dans le cas contraire, cela peut provoquer de graves problèmes de santé.
- Ne laissez pas le climatiseur en marche pendant une période trop longue lorsque le taux d'humidité est très élevé et qu'une porte ou une fenêtre est restée ouverte. L'humidité risque alors de se condenser et de mouiller ou d'endommager le mobilier.
- N'exposez pas votre peau, ni les enfants ou les plantes aux courants d'air chaud ou froid. Sinon, vous mettez en danger votre santé.
- Ne buvez pas l'eau évacuée de l'appareil. Cette eau n'est pas potable et peut provoquer des problèmes de santé graves.
- Utilisez un escabeau ou une échelle stable pour nettoyer ou réparer l'appareil en hauteur. Faites attention à ne pas vous blesser.

TABLE DES MATIÈRES

2 ASTUCES POUR ECONOMISER L'ENERGIE

3 CONSIGNES DE SECURITE IMPORTANTES

3 AVANT L'UTILISATION

- 9 Composants
- 10 Utilisation de la télécommande
- 12 - Insertion des piles
- 12 - Installation du support de la télécommande

13 FONCTIONS DE BASE

- 13 Refroidissement de votre local
- 13 Chauffage de votre local
- 13 Elimination de l'humidité
- 13 Ventilation de votre local
- 14 Réglage de la vitesse de ventilation
- 14 Réglage de la direction du débit d'air
- 14 Réglage de la minuterie
 - 14 - Réglage de l'heure actuelle
 - 14 - Mise en marche automatique du climatiseur à une heure prédéfinie.
 - 14 - Arrêt automatique du climatiseur à une heure prédéfinie.
- 15 - Suppression des paramètres de la minuterie
- 15 - Configuration du mode veille

15 FONCTIONS AVANCEES

- 15 Modification rapide de la température ambiante
- 15 Purification de l'air intérieur
 - 15 - Mode nettoyage automatique
- 16 Mode purification par filtre plasma
- 16 Fonctionnement automatique
- 16 Mode refroidissement économie d'énergie
- 17 Luminosité de l'écran d'affichage
- 17 Mise en marche du climatiseur sans télécommande
- 17 Redémarrage automatique du climatiseur

18 MAINTENANCE

- 19 Nettoyage du filtre à air
- 19 Nettoyage du Filtre 3M
- 19 Nettoyage du filtre plasma

20 DEPANNAGE

- 20 Fonction de diagnostic automatique
- 20 Avant une demande de service

AVANT L'UTILISATION

Composants

Composants

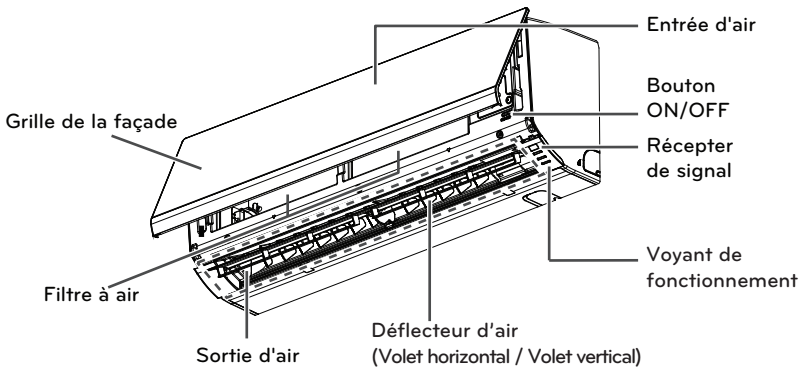
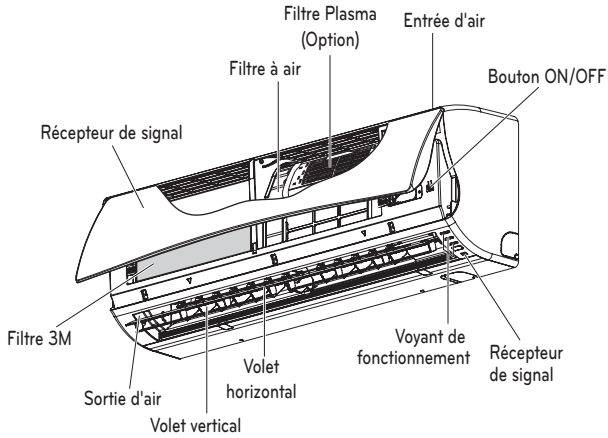

* Le composant peut varier selon le modèle.

REMARQUE

Le nombre de témoins de fonctionnement et leurs positions peuvent varier, en fonction du modèle de climatiseur.

Utilisation de la télécommande

Vous pouvez utiliser le climatiseur plus facilement avec la télécommande. Les boutons correspondant aux fonctions supplémentaires sont disponibles au-dessous du couvercle de la télécommande.

Télécommande sans fil

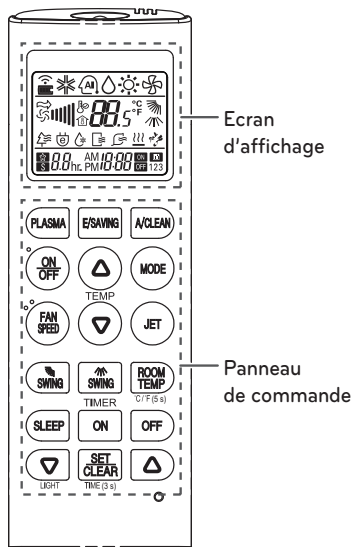

Panneau de commande	Ecran d'affichage	Description
		Bouton plasma* : Le filtre Plasmateur purifie l'air en enlevant les acariens, les infimes traces de poussière et les poils d'animaux de compagnie. Plasmateur Ionisateur stérilise les bactéries de l'air ainsi que d'autres substances nocives.
		Bouton automatique mode veille* : permet de régler le fonctionnement automatique du mode veille.
		Boutons de réglage de la température : permet d'ajuster la température ambiante lors du refroidissement et du chauffage.
	-	Bouton de mise en marche/arrêt : permet de mettre le système en marche/hors tension.
		Bouton de réglage de la vitesse du ventilateur intérieur : permet de régler la vitesse de ventilation.
		Bouton de sélection du mode de fonctionnement* : permet de sélectionner le mode de fonctionnement. Mode refroidissement (❄️) / Fonctionnement automatique (🔄) / Fonctionnement de déshumidification (💧) / Fonctionnement du chauffage (🔥) / Circulation de l'air (🌀)
		Bouton de chauffage/refroidissement par jet d'air* : permet de chauffer ou de refroidir la température intérieure en peu de temps.
		Bouton direction du débit d'air : permet de régler le sens de la circulation de l'air, verticalement ou horizontalement.
		Bouton d'affichage de la température : affiche la température ambiante. Maintenez la touche enfoncée pendant plus de 5 secondes. L'affichage alterne entre °C et °F.
		Bouton de minuterie : permet de régler l'heure actuelle et l'heure de Début/fin.
		Bouton des fonctions et de navigation* : permet de régler l'heure et de configurer des fonctions spéciales. 🧹: Nettoyage automatique / ⏸️: permet d'activer le refroidissement avec économie d'énergie / LIGHT: permet de régler la luminosité de l'affichage de l'unité intérieure
	-	Bouton Configurer/Supprimer : permet de configurer ou d'annuler des fonctions.
	-	Bouton de réinitialisation : Permet de réinitialiser les paramètres du climatiseur.

* Il est possible que certaines fonctions ne soient pas prises en charge selon le modèle.

Télécommande sans fil

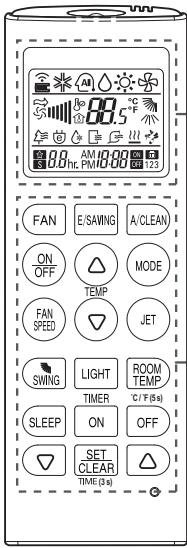

Ecran d'affichage

Panneau de commande

Panneau de commande	Ecran d'affichage	Description
		Touche de circulation de l'air Pour faire circuler l'air ambiant sans le refroidir ni le réchauffer.
		Bouton automatique mode veille* : permet de régler le fonctionnement automatique du mode veille.
		Boutons de réglage de la température : permet d'ajuster la température ambiante lors du refroidissement et du chauffage.
	-	Bouton de mise en marche/arrêt : permet de mettre le système en marche/hors tension.
		Bouton de réglage de la vitesse du ventilateur intérieur : permet de régler la vitesse de ventilation.
		Bouton de sélection du mode de fonctionnement* : permet de sélectionner le mode de fonctionnement. Mode refroidissement (❄️) / Fonctionnement automatique ou Changement automatique (Ⓜ️) / Fonctionnement de déshumidification (💧) / Fonctionnement du chauffage (🔥)
		Bouton de chauffage/refroidissement par jet d'air* : permet de chauffer ou de refroidir la température intérieure en peu de temps.
		Bouton direction du débit d'air* : permet de régler le sens de la circulation de l'air, verticalement.
		Bouton d'affichage de la température : permet d'afficher la température ambiante. Permet de changer l'appareil de °C à °F si vous l'appuyez pendant 5 secondes.
		Bouton de minuterie : permet de régler l'heure actuelle et l'heure de début/fin.
		Bouton des fonctions et de navigation* : permet de régler l'heure et de configurer des fonctions spéciales. 🧹: Nettoyage automatique / ⏸️: permet d'activer le refroidissement avec économie d'énergie / LIGHT: permet de régler la luminosité de l'affichage de l'unité intérieure
	-	bouton Configurer/Supprimer : permet de configurer ou d'annuler des fonctions.
	-	Bouton de réinitialisation : Permet de réinitialiser les paramètres du climatiseur.

FRANÇAIS

* Il est possible que certaines fonctions ne soient pas prises en charge selon le modèle.

Insertion des piles

Insérez les piles avant d'utiliser la télécommande. Le type de piles utilisé est AAA (1,5 V).

- 1 Enlevez le couvercle du compartiment à piles.

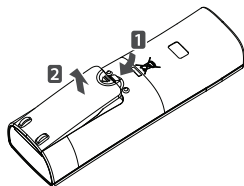

- 2 Insérez les nouvelles piles + et - assurez-vous que les bornes de ces piles sont placées correctement.

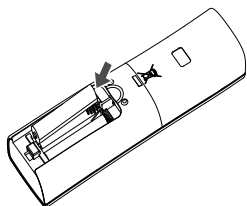

- 3 Remettez le couvercle du compartiment à piles en place.

! REMARQUE

Si l'écran d'affichage de la télécommande commence à s'éteindre, remplacez les piles.

Installation du support de la télécommande

Installez le support à l'abri du contact direct avec les rayons du soleil pour protéger la télécommande.

- 1 Choisissez un endroit sécurisé et facilement accessible.

- 2 Installez le support en fixant solidement les 2 vis à l'aide d'un tournevis.

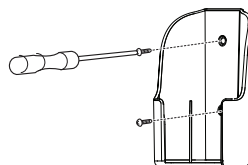

- 3 Glissez la télécommande à l'intérieur du support.

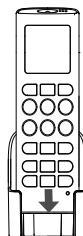

Méthode de fonctionnement

Orientez la télécommande vers le récepteur de signaux en bas du climatiseur pour le mettre en marche.

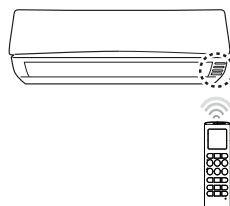



! REMARQUE



- La télécommande peut mettre d'autres appareils électroniques en marche si vous le pointez sur ces appareils. Assurez-vous que vous avez orienté la télécommande vers le récepteur de signaux du climatiseur.
- Pour un fonctionnement approprié, utilisez un tissu doux pour nettoyer l'émetteur et le récepteur.

FONCTIONS DE BASE

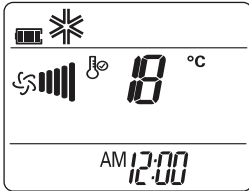

Refroidissement de votre local (mode refroidissement)

- 1 Appuyez sur  pour mettre le système en marche.
- 2 Appuyez sur  plusieurs fois pour sélectionner le mode refroidissement.
- ❄️ s'affiche à l'écran.





- 3 Appuyez sur  ou  pour régler la température de votre choix.
- La plage des températures se situe entre 18°C - 30°C.

Chauffage de votre local (mode chauffage)

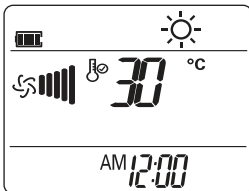
- 1 Appuyez sur  pour mettre le système en marche.
- 2 Appuyez sur  plusieurs fois pour sélectionner le mode chauffage.
- ☀️ s'affiche à l'écran.





- 3 Appuyez sur  ou  pour régler la température de votre choix.
- La plage des températures se situe entre 16°C - 30°C

! REMARQUE

Les modèles Refroidissement uniquement ne prennent pas cette fonction en charge.

Elimination de l'humidité (Fonctionnement de déshumidification)

Ce mode permet d'éliminer une humidité excessive dans un milieu caractérisé par un niveau d'humidité élevé ou pendant la saison des pluies, pour empêcher que la moisissure s'installe dans le système. Ce mode permet également d'ajuster automatiquement la température ambiante et la vitesse de ventilation pour maintenir un niveau d'humidité optimal.

- 1 Appuyez sur  pour mettre le système en marche.
- 2 Appuyez sur  plusieurs fois pour sélectionner le mode déshumidification.
- 💧 s'affiche à l'écran.

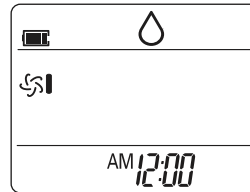



! REMARQUE

- Dans ce mode, vous ne pouvez pas régler la température ambiante; elle est réglée automatiquement. Par ailleurs, la température ambiante ne s'affiche pas à l'écran.

Ventilation de votre local (mode circulation de l'air)

Ce mode permet seulement à l'air intérieur de circuler sans modifier la température ambiante.

- 1 Appuyez sur  pour mettre le système en marche.
- 2 Appuyez sur  plusieurs fois pour sélectionner le mode circulation de l'air.

Ou appuyez sur  fois pour sélectionner le mode circulation de l'air.

- 🌀 s'affiche à l'écran.

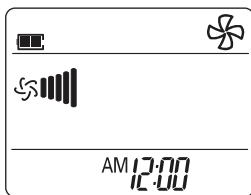

- Appuyez sur pour régler la vitesse de ventilation.

Réglage de la vitesse de ventilation

- Appuyez sur repeatedly pour régler la vitesse de ventilation.
 - Sélectionnez si vous voulez l'air naturel. La vitesse de ventilation est réglée automatiquement.

Réglage de la direction du débit d'air

- Pour régler la direction du débit d'air sur un plan vertical, appuyez sur plusieurs fois et sélectionnez la direction souhaitée.
 - Sélectionnez pour régler automatiquement la direction du débit d'air.
- Pour régler la direction du débit d'air sur un plan horizontal, appuyez sur plusieurs fois et sélectionnez la direction souhaitée.
 - Sélectionnez pour régler automatiquement la direction du débit d'air.

! REMARQUE

- Il est possible que le réglage de la direction du débit d'air sur le plan horizontal ne soit pas pris en charge en fonction du modèle.
- Le réglage arbitraire du déflecteur d'air peut causer la défaillance du produit.
- Si vous redémarrez le climatiseur, il commence à fonctionner avec la direction définie précédemment pour la circulation de l'air, par conséquent, il est possible que le déflecteur d'air ne corresponde pas à l'icône affichée sur la télécommande. Lorsque ce scénario se présente, appuyez sur ou pour régler la direction du débit d'air de nouveau.

Réglage de la minuterie

Vous pouvez utiliser la fonction de la minuterie pour économiser l'énergie et utiliser le climatiseur de façon plus efficace.

Réglage de l'heure actuelle

- Appuyez sur and hold it for longer than 3 seconds.
 - L'icône de AM/PM se met à vaciller en bas de l'écran d'affichage.

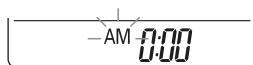

- Appuyez sur ou pour les sélectionner.
- Appuyez sur pour terminer.

Mise en marche automatique du climatiseur à une heure prédéfinie.

- Appuyez sur .
 - L'icône suivante se met à vaciller en bas de l'écran d'affichage.

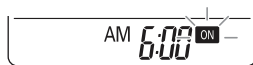

- Appuyez sur ou pour les sélectionner.
- Appuyez sur pour terminer.



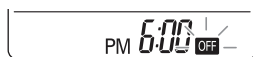

Arrêt automatique du climatiseur à une heure prédéfinie.

- Appuyez sur .
 - L'icône suivante se met à vaciller en bas de l'écran d'affichage.









- Appuyez sur ou pour les sélectionner.
- Appuyez sur pour terminer.

Suppression des paramètres de la minuterie

- 1 Appuyez sur .
- 2 Appuyez sur  ou  pour sélectionner le paramètre de la minuterie que vous voulez supprimer.
- 3 Appuyez sur .
 - Pour supprimer tous les paramètres de la minuterie, appuyez sur .

Configuration du mode veille

Utilisez le mode veille pour arrêter le climatiseur automatiquement lorsque vous allez vous coucher.

- 1 Appuyez sur  pour mettre le système en marche.
- 2 Appuyez sur .
- 3 Appuyez sur  ou  pour régler sélectionner l'heure (jusqu'à 7 heures).
- 4 Appuyez sur  pour terminer.
 -  s'affiche à l'écran en mode veille.

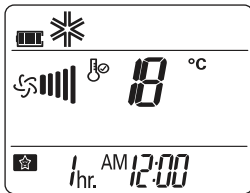

! REMARQUE



En mode Refroidissement et Déshumidification, la température augmente à hauteur de 1°C après 30 minutes et 1°C encore après 30 autres minutes pour vous permettre de dormir plus confortablement. La température augmente jusqu'à 2°C à partir de la température prédéfinie.

FONCTIONS AVANCEES

Le climatiseur offre certaines fonctions supplémentaires avancées.

Modification rapide de la température ambiante (Mode Refroidissement par jets d'air/Chauffage)

Ce mode vous permet de refroidir ou de réchauffer l'air intérieur rapidement en été ou en hiver respectivement.

- 1 Appuyez sur  pour mettre le système en marche.
- 2 Appuyez sur .

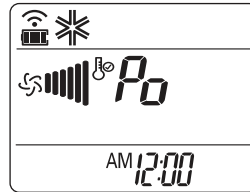

- En mode refroidissement par jets d'air, un air intense souffle à une température de 18 °C pendant 30 minutes.

- En mode chauffage, un air intense souffle à une température de 30°C pendant 30 minutes.



! REMARQUE

- En mode Circulation de l'air, Auto ou Changement automatique, cette fonction ne peut pas être utilisée.
- Il est possible que cette fonction ne soit pas prise en charge selon le modèle.

Purification de l'air intérieur

Mode nettoyage automatique

En mode Refroidissement et Déshumidification, l'humidité est produite dans l'unité intérieure. Utilisez la fonction de nettoyage automatique pour enlever cette humidité.

- 1 Appuyez sur  pour mettre le système en marche.
- 2 Appuyez sur .
 -  s'affiche à l'écran.

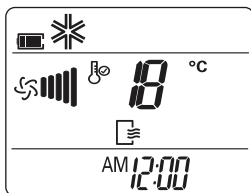

- Si vous mettez le système hors tension, le ventilateur fonctionne pendant 30 minutes et nettoie la partie interne de l'unité intérieure.

! REMARQUE

Certains boutons ne peuvent pas être utilisés pendant que la fonction de nettoyage automatique est activée.

Mode purification par filtre plasma

Le filtre plasma développé par LG enlève complètement des contaminants microscopiques de l'air d'entrée pour fournir un air frais et propre.

- 1 Appuyez sur pour mettre le système en marche.
- 2 Appuyez sur .
 - s'affiche à l'écran.

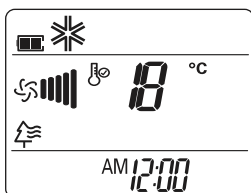

! REMARQUE

- Vous pouvez utiliser cette fonction en appuyant sur sans mettre le climatiseur en marche.
- Le voyant de refroidissement et le voyant plasma s'allument lorsque la purification par filtre plasma est activée.
- Il est possible que cette fonction ne soit pas prise en charge selon le modèle.

Fonctionnement automatique (intelligence artificielle)

Vous pouvez choisir la température et la vitesse du ventilateur intérieur. Temp. réglée Plage : 18~30°C.

- 1 Appuyez sur pour mettre le système en marche.
- 2 Appuyez sur plusieurs fois pour sélectionner le mode automatique.

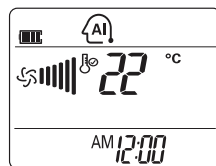

! REMARQUE

- Dans ce mode, vous pouvez régler le déflecteur d'air pour qu'il tourne automatiquement.
- Il est possible que cette fonction ne soit pas prise en charge selon le modèle.

Mode refroidissement économie d'énergie

Ce mode permet de réduire la consommation d'énergie lors du refroidissement et d'augmenter la température définie à un niveau optimum pour garantir une atmosphère plus agréable.

- 1 Appuyez sur to turn the power on.
- 2 Appuyez sur plusieurs fois pour sélectionner le mode refroidissement.
- 3 Appuyez sur .
 - s'affiche à l'écran.

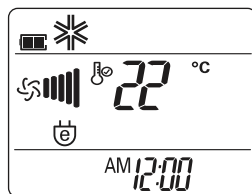

! REMARQUE

Il est possible que cette fonction ne soit pas prise en charge selon le modèle.

Luminosité de l'écran d'affichage

Vous pouvez régler la luminosité de l'écran d'affichage de l'unité intérieure.

- 1 Appuyez sur  ou  plusieurs fois pour régler la luminosité au niveau de votre choix.

! REMARQUE

Il est possible que cette fonction ne soit pas prise en charge selon le modèle.

Mise en marche du climatiseur sans télécommande

Vous pouvez utiliser le bouton On/Off (mise en marche/arrêt) de l'unité intérieure pour mettre le climatiseur en marche lorsque la télécommande est indisponible. Toutefois, la vitesse de ventilation est réglée sur Elevée.

- 1 Ouvrez le couvercle avant.
 - Soulevez légèrement les deux côtés du couvercle.

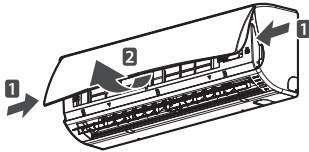

* Le composant peut varier selon le modèle.

- 2 Appuyez sur le bouton On/Off.

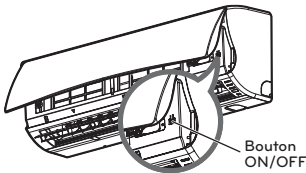

* Le composant peut varier selon le modèle.

- Pour les modèles de chauffage et de refroidissement, le mode de fonctionnement change en fonction de celui de l'unité extérieure.

Redémarrage automatique du climatiseur

Lorsque le climatiseur est remis en marche après une coupure électrique, cette fonction permet de restaurer les paramètres précédents. Cette fonction est une configuration par défaut.

Funzione di Riavvio automatico

- 1 Ouvrez le couvercle avant.
 - Soulevez légèrement les deux côtés du couvercle.

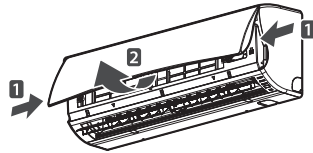

* Le composant peut varier selon le modèle.

- 2 Maintenez le bouton Mise en marche/Arrêt enfoncé pendant 6 secondes.
 - Le climatiseur va émettre deux bips sonores et le témoin va clignoter 6 fois.

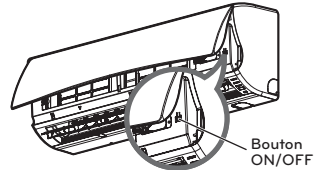

* Le composant peut varier selon le modèle.

- Pour réactiver cette fonction, maintenez le bouton Mise en marche/Arrêt enfoncé pendant 6 secondes. Le climatiseur va émettre deux bips sonores et le témoin bleu va clignoter 4 fois.

! REMARQUE

Si vous maintenez le bouton On/Off enfoncé pendant 3 à 5 secondes au lieu de 6 secondes, l'unité va basculer en mode test. En mode test, le climatiseur émet un air intense pour le refroidissement pendant 18 minutes avant de retourner aux paramètres par défaut.

MAINTENANCE

Nettoyez régulièrement le produit pour maintenir une performance optimale et prévenir une panne éventuelle.

* Il est possible que cette fonction ne soit pas prise en charge selon le modèle.

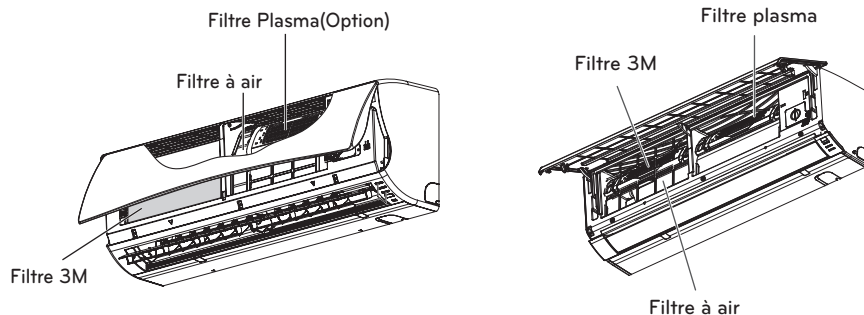

* Le composant peut varier selon le modèle.

Élément	Intervalle de nettoyage	Méthode de nettoyage
Filtre à air	2 semaines	Voir "Nettoyage du filtre à air"
Filtre 3M	1 mois	Voir "Nettoyage du Filtre 3M"
Filtre plasma*	3 mois	Voir «nettoyage du filtre plasma».
Surface de l'unité intérieure	Régulièrement	Utilisez un tissu doux et sec. N'utilisez pas d'agents de blanchiment ou de abrasifs.
Unité extérieure	Régulièrement	Utilisez la vapeur pour nettoyer les serpentins de l'échangeur de chaleur et les événements du panneau (consultez un spécialiste).

⚠ AVERTISSEMENT

- Mettez le système hors tension et débranchez le cordon d'alimentation avant d'effectuer des travaux de maintenance, sinon, cela peut provoquer un choc électrique.
- N'utilisez jamais une eau qui chauffe à plus de 40°C lorsque vous nettoyez les filtres. Celle-ci peut causer une déformation ou une décoloration.
- N'utilisez jamais des substances volatiles lorsque vous nettoyez les filtres. Elles peuvent endommager la surface du produit.

❗ REMARQUE

- La position et la forme des filtres peuvent varier en fonction du modèle.
- Veillez à ce que les serpentins de l'échangeur de chaleur de l'unité extérieure soient nettoyés régulièrement étant donné que la crasse qui s'est accumulée au niveau de ces serpentins peut réduire la performance du produit ou augmenter la consommation de l'énergie.

Nettoyage du filtre à air

Nettoyez le filtre à air une fois toutes les 2 semaines ou plus le cas échéant.

- 1 Mettez le système hors tension et débranchez le cordon d'alimentation.
- 2 Ouvrez le couvercle avant.
 - Soulevez légèrement les deux côtés du couvercle.

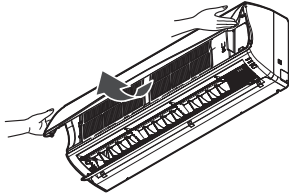

- 3 Arrêtez le bouton du filtre à air et soulevez-le légèrement pour le retirer de l'unité.

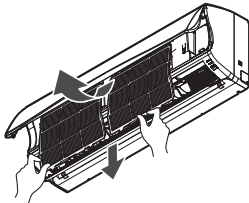

- 4 Nettoyez le filtre à l'aide d'un aspirateur ou avec de l'eau chaude.
 - Si vous avez de la peine à enlever la saleté, lavez le filtre avec de l'eau tiède et un détergent.
- 5 Séchez le filtre à l'ombre.

Nettoyage du Filtre 3M

- 1 Mettez le système hors tension et débranchez le cordon d'alimentation.
- 2 Ouvrez le couvercle avant et retirez le filtre à air (voir «Nettoyage du filtre»).
- 3 Sortez le filtre 3M.



- 4 Utilisez un aspirateur pour éliminer la poussière. Ne lavez pas le filtre 3M à l'eau pour ne pas l'endommager.

! REMARQUE

- Nous vous conseillons de changer le filtre 3M tous les 6 mois.
- La position et la forme des filtres peuvent varier en fonction du modèle.
- Le composant peut varier selon le modèle.

Nettoyage du filtre plasma

- 1 Mettez le système hors tension et débranchez le cordon d'alimentation.
- 2 Ouvrez le couvercle avant et retirez le filtre à air (voir «Nettoyage du filtre à air»).
- 3 Retirez le filtre plasma en 10 secondes.

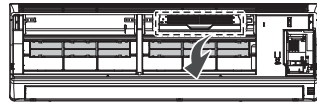

- 4 Utilisez un aspirateur pour enlever la saleté.
 - Si vous avez de la peine à enlever la saleté, lavez le filtre avec de l'eau tiède.
- 5 Séchez le filtre à l'ombre.

! REMARQUE

- La position des filtres peut varier en fonction du modèle.
- Il est possible que le filtre plasma ne soit pas inclus dans certains modèles.
- Le composant peut varier selon le modèle.

DEPANNAGE

Fonction de diagnostic automatique

Ce produit comporte une fonction intégrée de diagnostic automatique. En cas d'erreur, le voyant de l'unité intérieure va clignoter avec des intervalles de 2 secondes. Si ce scénario se présente, contactez votre fournisseur ou un centre de service au niveau local.

Avant une demande de service

Veuillez vérifier les éléments suivants avant de contacter le centre de service. Si le problème persiste, contactez votre centre de service local.

Problème	Causes probables	Mesures correctives
Conditions de fonctionnement anormales	<ul style="list-style-type: none"> • Une odeur de roussi ou un bruit étrange provient du climatiseur. 	<ul style="list-style-type: none"> • Mettez le climatiseur hors tension, débranchez le cordon d'alimentation et contactez le centre de service.
	<ul style="list-style-type: none"> • Il y a fuite d'eau au niveau de l'unité intérieure lorsque le niveau d'humidité est faible. 	
	<ul style="list-style-type: none"> • Le cordon d'alimentation est endommagé ou produit une chaleur excessive. 	
	<ul style="list-style-type: none"> • Un commutateur, un disjoncteur (sécurité, mise à la masse) ou un fusible ne fonctionnent pas normalement. 	
Le climatiseur ne fonctionne pas.	<ul style="list-style-type: none"> • Le climatiseur est débranché. 	<ul style="list-style-type: none"> • Vérifiez si le cordon d'alimentation est branché sur la sortie.
	<ul style="list-style-type: none"> • Un fusible est grillé ou le cordon d'alimentation est bloqué. 	<ul style="list-style-type: none"> • Remplacez le fusible ou vérifiez si le disjoncteur a sauté.
	<ul style="list-style-type: none"> • Il y a une coupure électrique. 	<ul style="list-style-type: none"> • Mettez le climatiseur hors tension lorsque survient une coupure électrique. • Lorsque l'alimentation est restaurée, patientez pendant 3 minutes, puis mettez le climatiseur en marche.
	<ul style="list-style-type: none"> • La tension est très élevée ou très faible. 	<ul style="list-style-type: none"> • Vérifiez si le disjoncteur a sauté.
	<ul style="list-style-type: none"> • Le climatiseur s'est arrêté automatiquement à une heure prédéfinie. 	<ul style="list-style-type: none"> • Appuyez de nouveau sur le bouton de mise en marche.
	<ul style="list-style-type: none"> • Problème avec les piles dans la télécommande. 	<ul style="list-style-type: none"> • Les piles sont-elles insérées dans la télécommande ? Avez-vous inséré les piles en respectant la polarité (+) (-) ? • Vous avez vérifié les points ci-dessus, mais le climatiseur ne fonctionne toujours pas. Remplacez les piles par des piles neuves.

Problème	Causes probables	Mesures correctives
Le climatiseur ne génère pas d'air frais.	<ul style="list-style-type: none"> • L'air ne circule pas normalement. 	<ul style="list-style-type: none"> • Assurez-vous que des rideaux, des persiennes ou de meubles ne bloquent pas la façade avant du climatiseur.
	<ul style="list-style-type: none"> • Le filtre à air est encrassé. 	<ul style="list-style-type: none"> • Nettoyez le filtre à air une fois toutes les 2 semaines. • Voir «Nettoyage du filtre à air» pour plus d'informations.
	<ul style="list-style-type: none"> • La température ambiante est très élevée. 	<ul style="list-style-type: none"> • En été, le refroidissement de l'air intérieur peut prendre plus de temps. • Dans ce cas, sélectionnez le mode refroidissement par jets d'air pour refroidir l'air intérieur rapidement.
	<ul style="list-style-type: none"> • L'air froid s'échappe du local. 	<ul style="list-style-type: none"> • Assurez-vous qu'il n'y a pas de fuite d'air au niveau des points de ventilation du local.
	<ul style="list-style-type: none"> • La température souhaitée est supérieure à la température définie. 	<ul style="list-style-type: none"> • Réglez la température souhaitée à un niveau inférieur à la température actuelle.
	<ul style="list-style-type: none"> • Il existe une source de chauffage à proximité du climatiseur. 	<ul style="list-style-type: none"> • Évitez d'utiliser un générateur de chaleur comme un four électrique ou un brûleur à gaz lorsque le climatiseur est en marche.
	<ul style="list-style-type: none"> • Le mode circulation de l'air est sélectionné. 	<ul style="list-style-type: none"> • En mode circulation de l'air, l'air est soufflé du climatiseur sans refroidir ou chauffer l'air intérieur. • Changez le mode de fonctionnement en mode refroidissement.
	<ul style="list-style-type: none"> • La température extérieure est trop élevée. 	<ul style="list-style-type: none"> • L'effet de refroidissement n'est peut-être pas suffisant.
Le climatiseur ne génère pas d'air chaud.	<ul style="list-style-type: none"> • Lorsque le mode chauffage est démarré. La vanne est quasiment fermée et le flux d'air ne sort pas. • L'unité extérieure est pourtant déjà en fonctionnement. 	<ul style="list-style-type: none"> • Ce symptôme est normal. • Attendez que l'unité prépare l'air chaud. • Cette fonction prépare la diffusion d'air chaud.
	<ul style="list-style-type: none"> • Le mode dégivrage est en cours dans l'unité extérieure. 	<ul style="list-style-type: none"> • En mode chauffage, de la glace ou du givre se forme sur les serpentins lorsque la température extérieure chute. • Cette fonction élimine la couche de givre sur le serpent. • Veuillez attendre que l'opération soit achevée. Elle nécessite environ 15 min.
	<ul style="list-style-type: none"> • La température extérieure est trop basse. 	<ul style="list-style-type: none"> • L'effet de chauffage n'est peut-être pas suffisant.

Problème	Causes probables	Mesures correctives
Le climatiseur s'arrête en plein fonctionnement.	<ul style="list-style-type: none"> Le climatiseur s'arrête soudainement. 	<ul style="list-style-type: none"> La fonction de minuterie peut être activée. Si la fonction de minuterie est activée, le climatiseur peut être éteint. Vérifiez que le réglage de la minuterie est correct.
	<ul style="list-style-type: none"> Une coupure de courant s'est produite pendant le fonctionnement. 	<ul style="list-style-type: none"> La fonction de redémarrage automatique est intégrée. Il s'agit d'un réglage par défaut. Cette fonction permet de rallumer automatiquement l'unité lorsque l'alimentation est restaurée. Si vous subissez de fréquentes coupures de courant dans votre région, cette fonction sera utile.
L'unité intérieure continue de fonctionner alors que l'alimentation est coupée.	<ul style="list-style-type: none"> Le mode autonettoyage est en cours. Cette fonction permet d'éliminer le reste d'humidité de l'unité intérieure. 	<ul style="list-style-type: none"> Veuillez attendre la fin des fonctions. La formation de moisissure sera ainsi évitée. Si vous ne voulez pas de cette fonction, appuyez pour la désactiver.
La brume est évacuée depuis la sortie d'air de l'unité intérieure.	<ul style="list-style-type: none"> L'air froid du climatiseur forme de la brume. 	<ul style="list-style-type: none"> Lorsque la température ambiante diminue, ce phénomène disparaît.
De l'eau fuit de l'unité extérieure.	<ul style="list-style-type: none"> En mode chauffage, de l'eau condensée goutte de l'échangeur thermique. 	<ul style="list-style-type: none"> Ce symptôme signifie que vous devez installer un tuyau d'évacuation sous le plateau. Contactez l'installateur.
Bruit ou vibration pendant le fonctionnement.	<ul style="list-style-type: none"> Bruit de cliquetis. Un bruit de cliquetis peut être entendu lorsque l'unité démarre ou s'arrête en raison du mouvement du robinet inverseur. Bruit de craquements. Les pièces en plastique de l'unité intérieure produisent des bruits de contraction et de dilatation en raison d'un changement brusque de température. Bruit d'écoulement d'eau, bruit de souffle. Lorsque le flux du réfrigérant passe dans le climatiseur, du bruit peut être généré. 	<ul style="list-style-type: none"> Ces symptômes sont normaux. Après un moment, il sera silencieux.
L'unité intérieure dégage des odeurs.	<ul style="list-style-type: none"> L'air sent mauvais parce qu'une odeur de moisi ou de tabac a été absorbée dans l'unité intérieure et diffusée avec le flux d'air. 	<ul style="list-style-type: none"> Si l'odeur ne disparaît pas, vous devez laver le filtre ou l'échangeur thermique. Contactez l'installateur.

